

Positionslegende

- 1 Arbeitskorpus kalte Küche
- 1.1 Arbeitskorpus kalte Küche und Ausgabe
- 1.2 Oberbau
- 1.3 Wantablaranlage
- 2 Arbeitskorpus
- 2.1 Wandtablaranlage
- 2.2 CNS-Trennwand
- 3 Arbeitskorpus Warme Küche
- 3.1 Wandtablaranlage
- 4 Gasherd bestehend
- 4.1 Anstellkorpus mit Bain- Marie
- 5 Arbeitskorpus
- 6 Arbeitskorpus
- 6.1 Wandtablaranlage
- 7 Arbeitstisch Rüsten
- 7.1 Absetzung für Lipsmaschine
- 8 Auslauftisch
- 8.1 Korbschrägtablar
- 8.2 Bodenwanne
- 8.3 Wantablar
- 9 Einlauftisch
- 9.1 Wantablaranlage
- 10 Glacetruhe fahrbar (Eugster)
- 10.1 Rahmautomat
- 10.2 Waage
- 10.3 Aufschnittmaschine
- 10.4 Kühlschrank bestehend
- 10.5 Tief/Kühlschrank bestehend
- 10.6 Vario Cooking - Center
- 10.7 Kombidämpfer mit Untergestell bestehend
- 10.8 Lipsmaschine
- 10.9 Geschirrspüler
- 10.10 Abfallkübel fahrbar
- 10.11 Gläserspühler
- 10.12 Friteuse bestehend
- 11 Ablufthaube Herd
- 11.2 Ablufthaube Kombisteamer

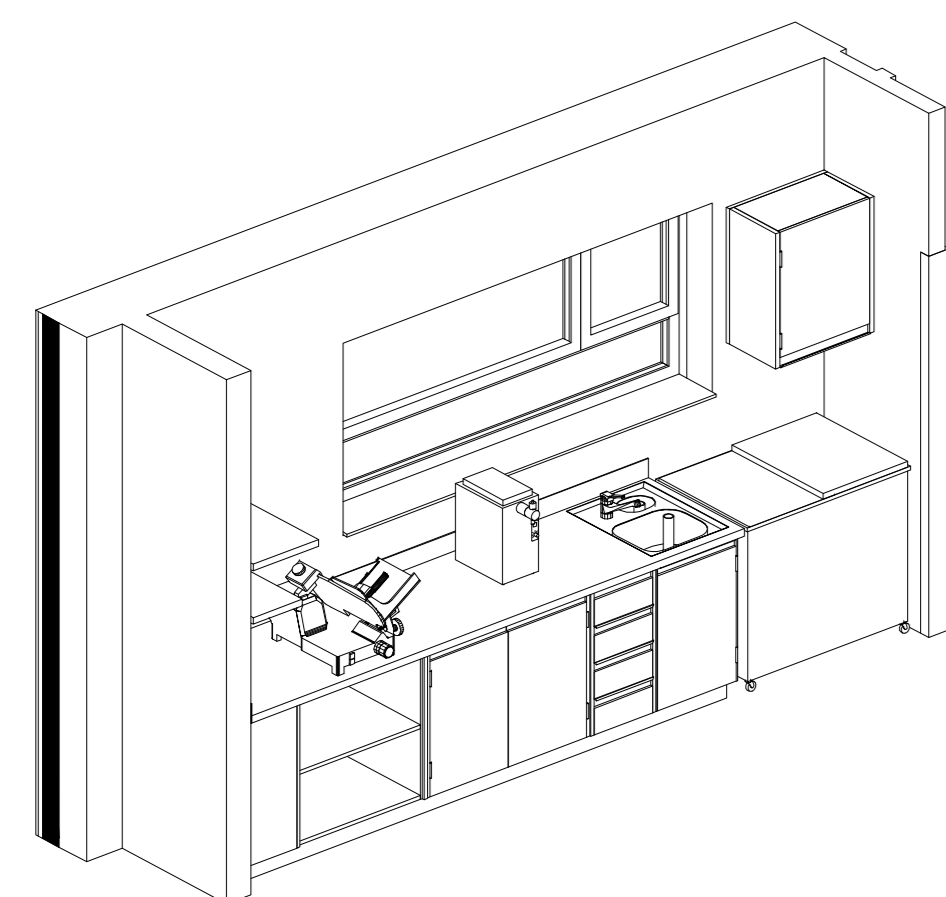

Ansicht A 3D

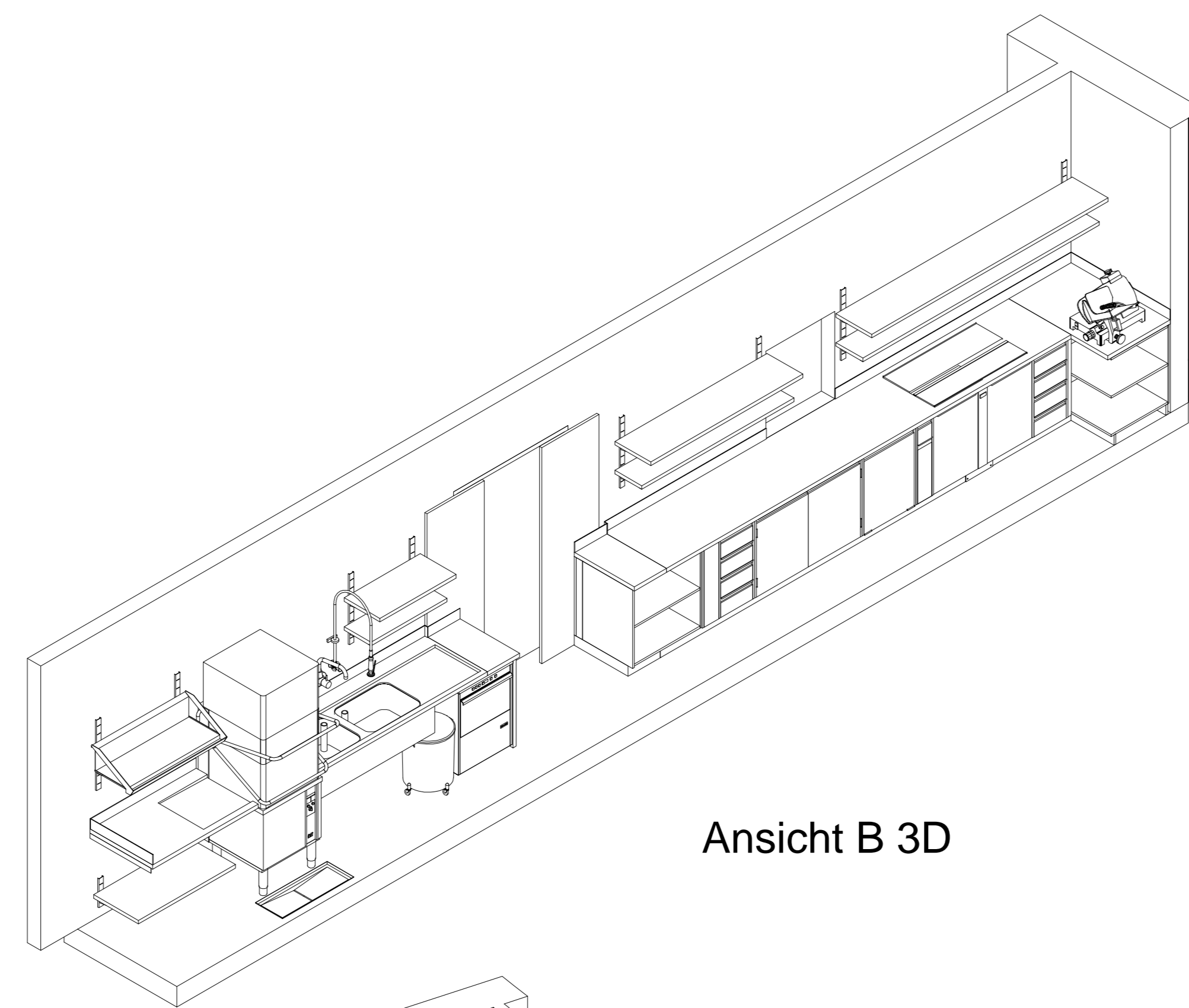

Ansicht B 3D

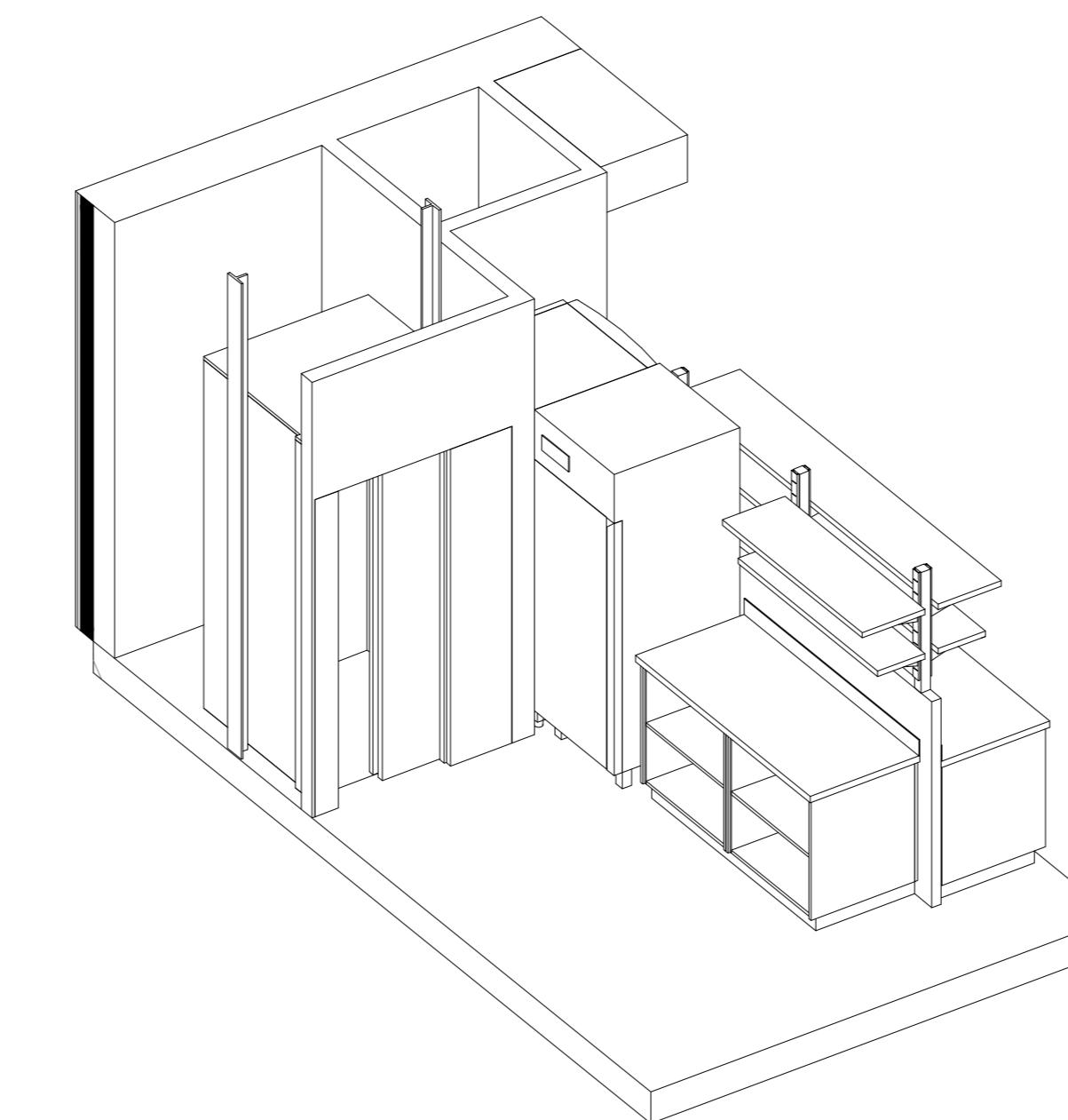

Ansicht C 3D

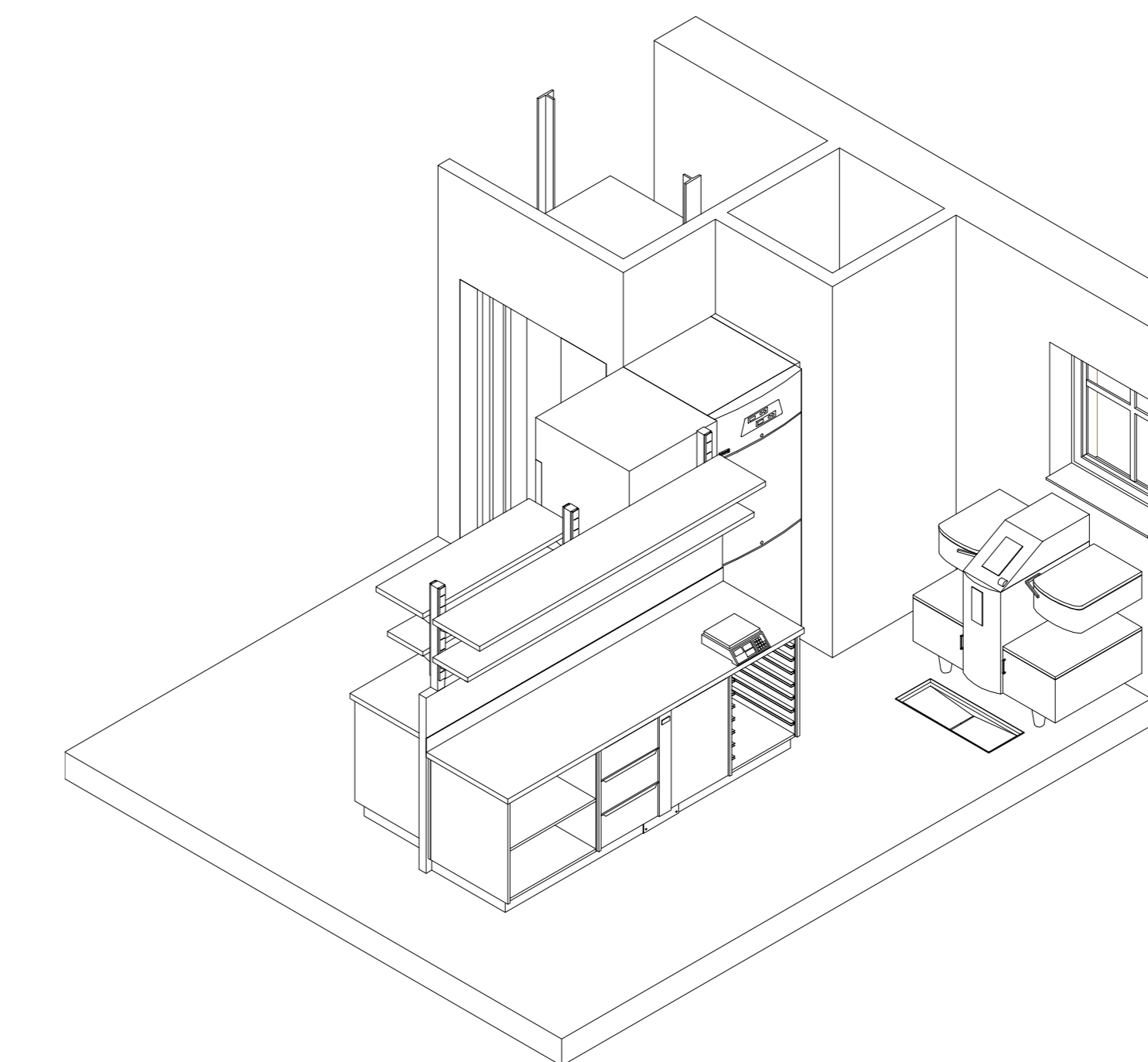

Ansicht D 3D

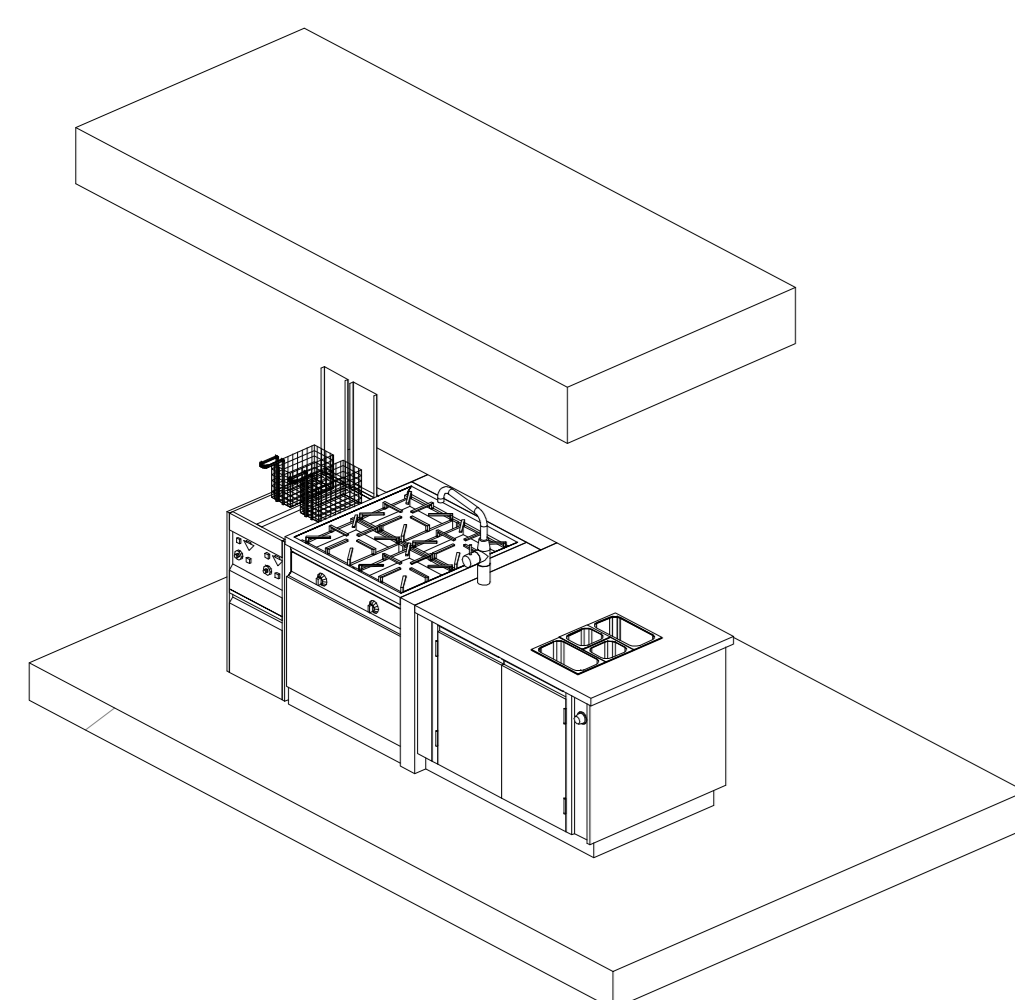

Ansicht E 3D

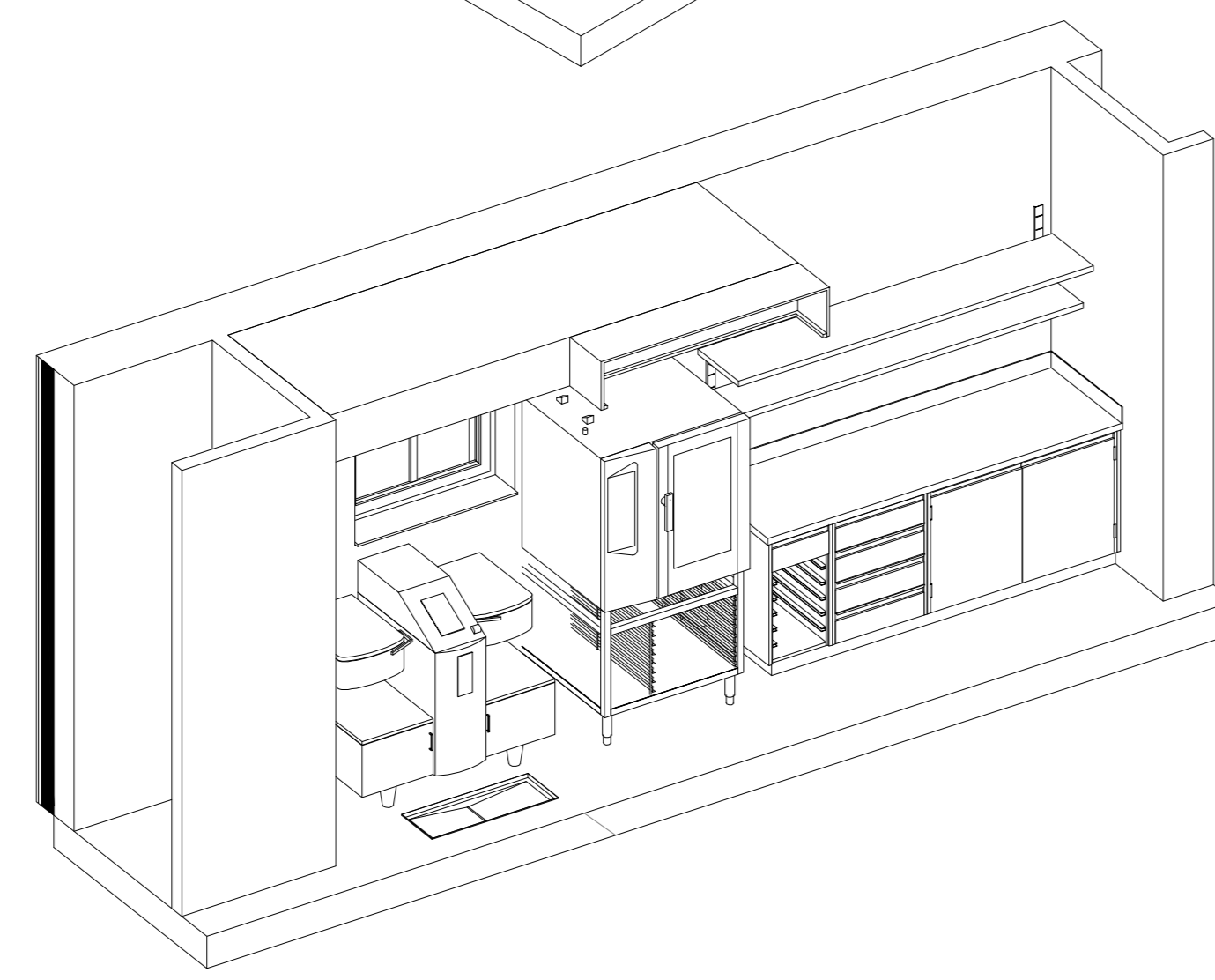

Ansicht F 3D

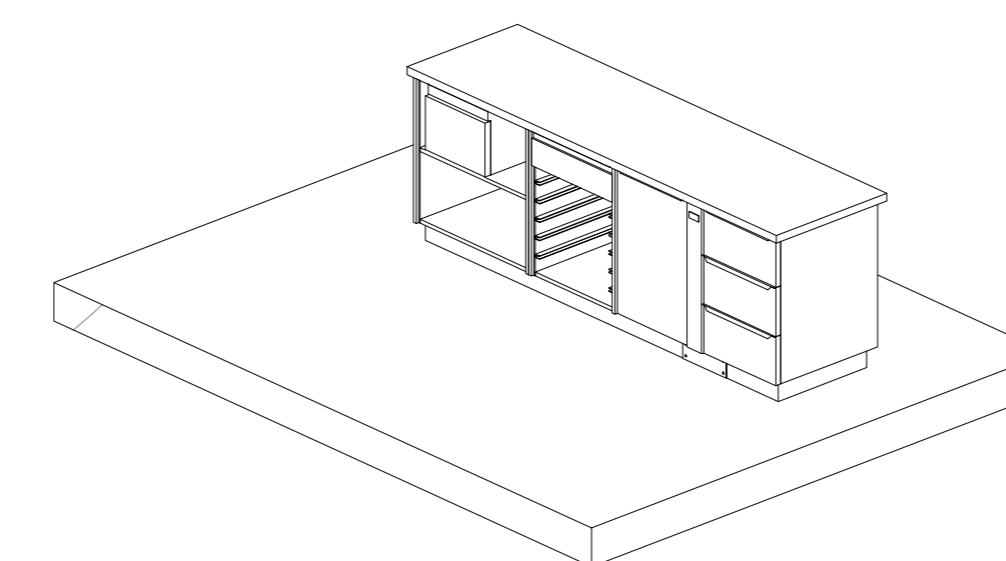

Ansicht G 3D

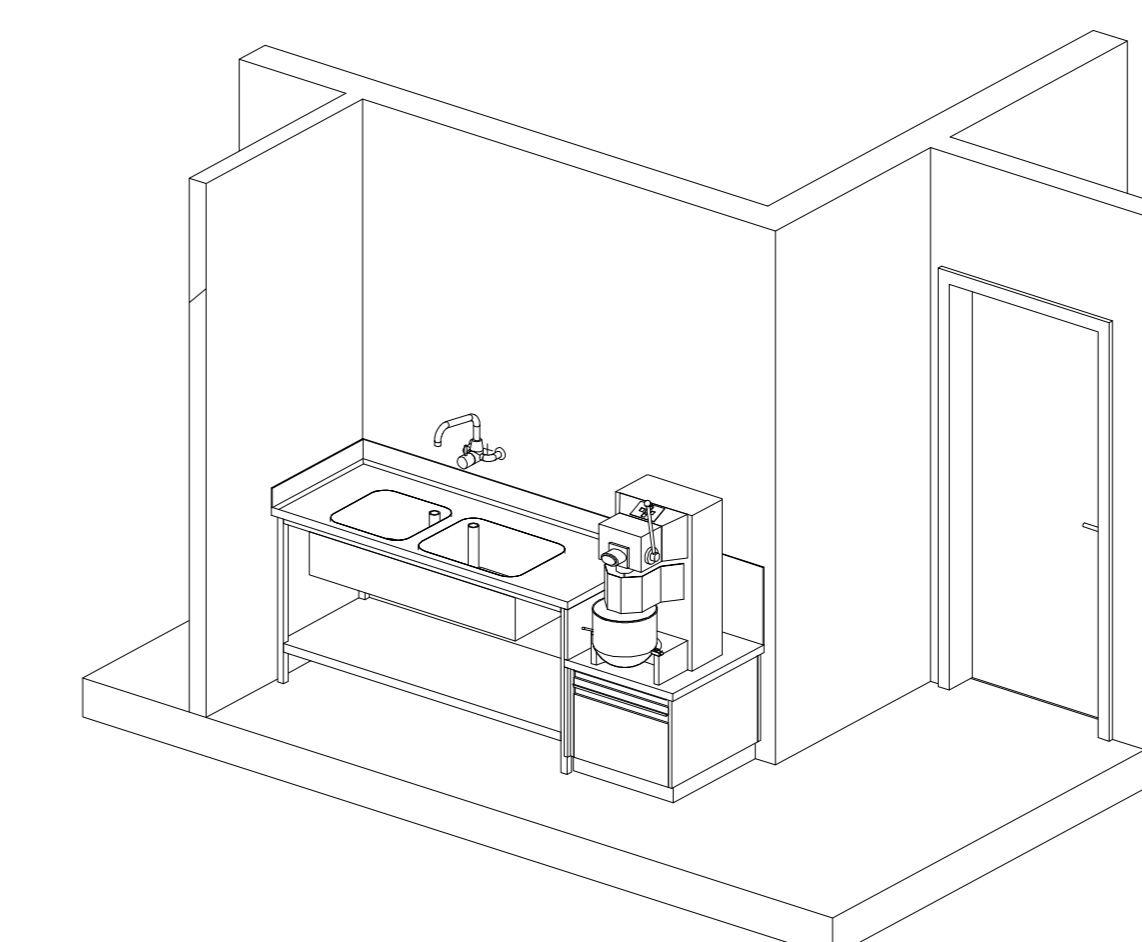

Ansicht H 3D

Das Urheberrecht an dieser Zeichnung und allen Beilagen, die dem Empfänger persönlich anvertraut sind, verbleibt jederzeit unserer Firma. Ohne unsere schriftliche Genehmigung dürfen sie nicht kopiert oder vervielfältigt und auch niemals dritten Personen mitgeteilt oder zugänglich gemacht werden.

Änderungsindex		Ersetzt durch:	
Kunde / Objekt		Ersetzt für:	
Küche		Datum	28.10.2010
Offertplan	Massstab	Gezeichnet	TB
Küche	1:50	Ges.	
		Mühlegasse 12 CH - 9230 Flawil Tel. 071 394 10 90 Fax 071 394 10 99	
		10'43'099 / 1	